

# NÁVOD K POUŽITÍ



**VENTILÁTOR  
ADAMIK VAN 300**

# OBSAH

1. IDENTIFIKAČNÍ ÚDAJE.....	4
2. ZÁKLADNÍ INFORMACE .....	4
2.1 ÚČEL PŘÍRUČKY.....	4
2.2 POUŽITÉ SYMBOLY .....	5
2.3 DEFINICE KVALIFIKACE OBSLUHY .....	6
3. BEZPEČNOSTNÍ POKYNY .....	6
3.1 ZBYTKOVÁ (REZIDUÁLNÍ) RIZIKA .....	7
3.2 VŠEOBECNÁ BEZPEČNOSTNÍ UPOZORNĚNÍ.....	7
3.3 BEZPEČNOSTNÍ UPOZORNĚNÍ PRO MANIPULACI, MONTÁŽ A INSTALACI.....	9
3.4 BEZPEČNOSTNÍ UPOZORNĚNÍ PRO URČENÉ POUŽITÍ .....	9
3.5 BEZPEČNOSTNÍ UPOZORNĚNÍ PRO SEŘÍZENÍ/ÚDRŽBU .....	9
3.6 BEZPEČNOSTNÍ UPOZORNĚNÍ PRO VLIV NA ŽIVOTNÍ PROSTŘEDÍ.....	10
3.7 BEZPEČNOSTNÍ ZNAČKY .....	10
3.8 RIZIKO MIMORÁDNÉ PŘEDVÍDATELNÉ SITUACE .....	11
3.9 POŽÁRNÍ BEZPEČNOST .....	11
3.10 KOUŘENÍ, SVAŘOVÁNÍ NEBO POUŽÍVÁNÍ OTEVŘENÉHO OHNĚ .....	12
4. INFORMACE PRO MANIPULACI, MONTÁŽ A INSTALACI .....	13
4.1 MANIPULACE, SKLADOVÁNÍ A BALENÍ .....	13
4.2 POKYNY PRO MONTÁŽ.....	13
4.3 MONTÁŽ VENTILÁTORU .....	15
4.4 ELEKTRICKÉ PŘIPOJENÍ .....	16
4.4.1 Připojení k síti elektrického napětí.....	17
4.4.2 Zkoušky stroje .....	18
4.4.3 Bezpečnost práce na elektrickém zařízení.....	18
4.5 ZKUŠEBNÍ PROVOZ.....	19
5. TECHNICKÁ SPECIFIKACE .....	20
5.1 IDENTIFIKACE VÝROBCE A STROJE .....	20
5.2 POPIS STROJE A PROVOZNÍHO CYKLU .....	20
5.3 TECHNICKÁ DATA .....	20
5.3.1 Rozměry a hmotnost .....	20
5.3.2 Hluk.....	21
5.4 POPIS BEZPEČNOSTNÍHO ZAŘÍZENÍ .....	22
5.5 OBVODOVÉ PLOCHY .....	22
6. INFORMACE K UŽÍVÁNÍ .....	22
6.1 DOPORUČENÍ PRO POUŽÍVÁNÍ .....	22
6.2 SPRÁVNÉ POUŽITÍ / NESPRÁVNÉ POUŽITÍ .....	23
6.2.1 Typ odsávaného materiálu .....	23

6.3 V PŘÍPADĚ POŽÁRU .....	24
7. ÚDRŽBA .....	25
7.1 DOPORUČENÍ PRO ÚDRŽBU.....	25
7.2 ZAKÁZANÉ ČINNOSTI S VENTILÁTOREM .....	26
7.3 TABULKA PLÁNOVANÝCH INTERVALŮ ÚDRŽBY .....	26
7.4 ČIŠTĚNÍ A LIKVIDACE .....	27
8. INFORMACE O VÝMĚNĚ DÍLŮ .....	27
8.1 DOPORUČENÍ PRO VÝMĚNU NÁHRADNÍCH DÍLŮ .....	27
8.2 SEZNAM NÁHRADNÍCH DÍLŮ A PŘÍSLUŠENSTVÍ .....	28
8.3 VYŘAZENÍ Z PROVOZU.....	30
9. ZÁRUKA .....	31
9.1 ODPOVĚDNOST ZA VADY .....	31
9.2 DOBROVOLNÁ DODATEČNĚ POSKYTNUTÁ ZÁRUKA .....	31
9.3 VÝJIMKY Z ODPOVĚDNOSTI ZA VADY A ZE ZÁRUKY .....	31
10. SERVISNÍ PODMÍNKY .....	32

# 1. IDENTIFIKAČNÍ ÚDAJE

Název a adresa výrobce/dodavatele:



ADAMIK Company, s.r.o.  
Mitrovická 804  
739 21 Paskov  
Česká republika  
IČ: 26845318

## 2. ZÁKLADNÍ INFORMACE

### 2.1 ÚČEL PŘÍRUČKY

Účelem této příručky je poskytnout provozovateli ventilátoru, obsluze a technikovi údržby pokyny k použití, prevenci a snížení rizik při interakci člověk-stroj.

Osoba	Kapitoly v manuálu, se kterými se musí seznámit
<b>Ten, kdo jednotku instaluje</b>	<ul style="list-style-type: none"><li>- Základní informace</li><li>- Bezpečnostní pokyny</li><li>- Informace pro manipulaci, montáž a instalaci</li><li>- Technická specifikace</li><li>- Informace o výměně dílů</li></ul>
<b>Operátor</b>	<ul style="list-style-type: none"><li>- Základní informace</li><li>- Bezpečnostní pokyny</li><li>- Informace k užívání</li></ul>
<b>Technik údržby</b>	<ul style="list-style-type: none"><li>- Základní informace</li><li>- Bezpečnostní pokyny</li><li>- Informace pro manipulaci, montáž a instalaci</li><li>- Informace k užívání</li><li>- Údržba</li><li>- Informace o výměně dílů</li></ul>

Dokumentaci musí odpovědná osoba uchovávat na vhodném místě tak, aby byla vždy k dispozici ke konzultaci v čitelném a přehledném stavu. V případě ztráty nebo opotřebení si vyžádejte náhradní dokumentaci přímo od výrobce.

Konkrétní témata, která vás zajímají, snadno najdete v obsahu.

Některé informace nemusí plně odpovídat skutečné konfiguraci dodaného ventilátoru.









Jakékoli dodatečné informace, které mohou být vloženy, neovlivní čitelnost a neohrozí úroveň bezpečnosti.



Výrobce si vyhrazuje právo na změnu údajů, aniž by byl povinen to předem oznámit, pokud tyto změny nezmění úroveň bezpečnosti.

Jakákoli zpětná vazba provozovatelů může být důležitým příspěvkem pro zlepšení poprodejních služeb, které výrobce nabízí svým zákazníkům.

Některé symboly, jejichž význam je popsán níže, se používají ke zvýraznění některého textu nebo k označení výrazně důležitých specifikací.

## 2.2 POUŽITÉ SYMBOLY

Symbol	Popis
	<b>Nebezpečí – Varování</b> Symbol označuje situace vážného nebezpečí, které v případě zanedbání mohou vážně ohrozit zdraví a bezpečnost osob.
	<b>Nebezpečí – Varování</b> Symbol označuje situace vážného nebezpečí, které při zanedbání mohou způsobit požár a vážně ohrozit zdraví a bezpečnost osob.
	<b>Nebezpečí výbuchu</b> Tento symbol označuje situace vážného nebezpečí, které v případě zanedbání mohou způsobit výbuch a vážně ohrozit zdraví a bezpečnost lidí.
	<b>Pozor - Varování</b> Symbol označuje potřebu přijmout přiměřené chování, aby nedošlo k ohrožení zdraví a bezpečnosti lidí a nedošlo k ekonomickým škodám.
	<b>Důležité</b> Symbol označuje velmi důležité technické a provozní informace, které nesmí být opomíjeny.
	Používejte ochranné rukavice.
	Noste bezpečnostní obuv.
	Používejte ochrannou masku na obličej.

Symbol	Popis
	Používejte ochranu sluchu.
	Používejte ochranné brýle.
	Používejte ochrannou přilbu.

## 2.3 DEFINICE KVALIFIKACE OBSLUHY

Některé termíny, které se v příručce často používají, jsou popsány za účelem jednoznačného určení jejich významu.

Kvalifikace obsluhy	Popis
<b>Kvalifikovaný personál</b>	Zaměstnanci, kteří absolvovali specializaci, vzdělávání, školení či kurzy a mají zkušenosti s instalací, uváděním do provozu a údržbou zařízení.
<b>Zkušený technik údržby</b>	Technik vybraný a oprávněný z těch, kteří mají kvalifikaci, dovednosti a informace, k provádění běžných a mimořádných zásahů údržby.

## 3. BEZPEČNOSTNÍ POKYNY



*Transportní ventilátor ADAMIK VAN 300 je možné použít k odsávání nevýbušných materiálů bez filtrace (svařování, broušení, gravírování), k transportu třísek, pilin, štěpky či jiných sypkých materiálů pomocí potrubního systému či hadic. Alternativně také k chlazení sypkých materiálů pomocí vzduchu proudícím v potrubním systému zabudovaném do technologické linky. Nesmí se používat pro materiály snadno hořlavé a výbušné. Nedoporučuje se používat na odsávání abrazivních materiálů (např. kovy). Nesmí se odsávat kousky dřeva (suky apod.), které mohou způsobit ulomení nebo deformaci oběžného kola. Zařízení je použitelné pro vnější okolí bez nebezpečí požáru.*



*Pečlivě si přečtěte pokyny v této příručce a pokyny týkající se přímo ventilátoru a na ventilátoru uvedené.*

### 3.1 ZBYTKOVÁ (REZIDUÁLNÍ) RIZIKA

Zbytkové riziko	Popis
Nebezpečí napětí	Údržbářské práce prováděné na elektrických částech stroje s sebou nesou riziko úrazu elektrickým proudem.
Nebezpečí vdechnutí prachu	Činnosti údržby prováděné uvnitř připojeného stroje zahrnují riziko vdechnutí potenciálně karcinogenního prachu.
Riziko požáru	Rutinní operace prováděné navzdory zákazu popsanému v kapitole „Správné použití/Nesprávné použití“. Údržbářské úkony prováděné navzdory zákazu popsanému v části "7.1 Doporučení pro údržbu".
Nebezpečí výbuchu	Údržbářské operace prováděné navzdory zákazu vyjádřenému v části "6.2 Správné použití / nesprávné použití". Údržbářské úkony prováděné navzdory zákazu vyjádřenému v části "7.1 Doporučení pro údržbu".
Nebezpečí pořezání	Údržbářské operace prováděné bez použití ochranných rukavic pro odstraňování pohyblivých plechových dílů s sebou nesou riziko pořezání prstů.

### 3.2 VŠEOBECNÁ BEZPEČNOSTNÍ UPOZORNĚNÍ

Personál provádějící jakýkoli typ zásahu po celou dobu životnosti ventilátoru musí mít přesné technické dovednosti, speciální schopnosti vyplývající z nabytých a uznávaných zkušeností v daném odvětví, musí být proškolen v používání nezbytných pracovních nástrojů a vhodných osobních ochranných prostředků s odkazem na platné zákony a platné v místě použití stroje.

Nedodržení těchto požadavků může způsobit poškození zdraví a bezpečnosti lidí.

Používejte osobní ochranné prostředky uvedené v návodu.



**Ventilátor může v rámci provozu obsahovat potenciálně výbušné usazeniny prachu a/nebo plyny, proto je zakázáno přibližovat se nebo vnášet do ventilátoru jakýkoli možný zdroj vznícení:**

- **Otevřený plamen**
- **Horké povrchy**
- **Jiskry**
- **Plyn**
- **Elektrické části pod napětím**
- **Elektrostatický náboj**

**Rotující nebo pohybující se části ventilátoru, části pod elektrickým napětím, tepelně rozdílná teplota nebo tlakové obvody mohou způsobit těžká nebo smrtelná poranění. Montáž, připojení, uvedení do provozu a rovněž i údržby a opravy může provádět jen kvalifikovaný, proškolený personál při dodržování:**

- **Ustanovení tohoto návodu k používání**
- **Aktuálně platných předpisů týkajících se bezpečnosti práce a úrazové prevence.**
- **Poškozený ventilátor nesmí být nikdy uveden do provozu.**
- **Dříve než začnete jakkoli ventilátor obsluhovat, pečlivě si přečtete tento návod k používání.**
- **Bezpodmínečně dodržujte bezpečnostní pokyny obsažené v tomto návodu k používání.**
- **Ventilátor smějí obsluhovat pouze pracovníci starší 18 let, duševně a tělesně způsobilí, proškoleni a pověřeni obsluhou ventilátoru.**
- **Pracovníci provádějící obsluhu a údržbu ventilátoru musí být prokazatelně seznámeni s tímto návodem k používání.**
- **Seřizování, údržbu a čištění ventilátoru provádějte pouze za klidu ventilátoru při vypnutém a zajištěném hlavním vypínači a odpojeném elektrickém přívodu.**
- **Nespouštějte ventilátor bez krytů a nevstupujte do pracovního prostoru ventilátoru.**
- **Nedotýkejte se pohybujících se částí.**
- **Bezpečnostní značení na stroji udržujte v čitelném stavu.**
- **Pokud je na pracovním místě překročen stanovený přípustný limit hluku, daný v příslušném vládním nařízení, musí se obsluha chránit příslušnými ochrannými prostředky – sluchátky nebo ucpávkami.**
- **Pracujte pouze za dobrých světelných podmínek nebo se postarejte o odpovídající umělé osvětlení.**
- **Přesvědčte se vždy o tom, že jsou namontovány všechna ochranná zařízení a že bezchybně fungují.**
- **Nepracujte nikdy s ventilátorem, když se cítíte unaveni.**
- **Výměnu poškozených dílů stroje svěřte odborníkovi. Smějí být vyměňovány pouze za originální díly.**
- **Jestliže se začne zařízení neobvykle silně chvět, vykazuje stoupající hlučnost či jiné příznaky, které nejsou při jeho činnosti obvyklé – vypněte ventilátor a zajistěte okamžitou kontrolu.**
- **Dbejte na to, aby matky, čepy a šrouby byly pevně dotaženy a aby ventilátor byl vždy v technickém stavu odpovídajícím bezpečnému provozu.**



**Obsluha je povinna používat dle charakteru stroje a požadavků zaměstnavatele osobní ochranné prostředky**



**Je zakázáno zapojovat ventilátor do elektrické sítě, pokud nebyl umístěn do vzduchotechnického potrubního systému nebo do strojního zařízení, které není opatřeno zábranou proti dosahu k oběžnému kolu (rotoru)!**



**Ventilátory nejsou výrobky k okamžitému použití a do provozu se smějí uvádět jen po své instalaci do strojního zařízení, vzduchotechnických systémů nebo byli zajištěn jejich bezpečný provoz krytem proti dosahu k pohyblivým částem stroje. Ventilátory se nesmějí používat v nebezpečných výbušných prostředích ani na odvod spalin. Bezpečnostní příslušenství (např. ochranná mřížka motoru, či ochranné zábrany) se nesmí rozebírat, obcházet je nebo vyřazovat z provozu.**



**Přístroj mohou používat jen takové osoby, které byly o zacházení s přístrojem poučeny.**

**Pro připojení ventilátoru používejte hadici s odpovídajícími rozměry nebo pevné potrubní prvky. Pro zajištění dobrého výkonu ventilátoru je důležité ujistit se, zda je zajištěn odpovídající přívod vzduchu, a zda kapacita ventilátoru odpovídá požadavkům stanoveným pro stroje, ke kterým má být připojen.**

### 3.3 BEZPEČNOSTNÍ UPOZORNĚNÍ PRO MANIPULACI, MONTÁŽ A INSTALACI

Pro manipulaci používejte vhodné zvedací zařízení a přijměte všechna bezpečnostní opatření určená pro činnosti prováděné na pracovišti.

Před přemístěním ventilátoru jej odpojte od elektrického napájení a sběrného potrubí.



**Elektrostatický náboj nahromaděný v ohebných trubkách by mohl zapálit požár. Proto musí mít elektrickou vodivost a být uzemněny.**



**Ventilátor musí být instalován v prostoru, kde není prostředí s nebezpečím výbuchu.**

### 3.4 BEZPEČNOSTNÍ UPOZORNĚNÍ PRO URČENÉ POUŽITÍ

Ventilátor byl navržen tak, aby pracoval v mezích předepsaných a uvedených v návodu.

Ventilátor je navržen pro provoz v prostředí chráněném před atmosférickým počasím.

Použití ventilátoru k dosažení jiných úrovní produkce, než jsou ty, které jsou popsány v této příručce, bude považováno za „NESPRÁVNÉ POUŽITÍ“.

Pečlivě si přečtěte pokyny v části "6. Informace k užívání".

Abyste byli připraveni na nouzové situace, pečlivě si přečtěte pokyny v části "6.3 V případě požáru".

### 3.5 BEZPEČNOSTNÍ UPOZORNĚNÍ PRO SEŘÍZENÍ/ÚDRŽBU

Provádějte běžnou údržbu, jak je uvedeno v tomto návodu.

Před jakoukoli údržbou odpojte ventilátor od všech zdrojů energie.



**Během seřizování a údržby se mohou vyskytovat potenciálně výbušné atmosféry, proto je zakázáno přibližovat se nebo vnášet do ventilátoru jakýkoli možný zdroj vznícení:**

- **Otevřený plamen**
- **Horké povrchy**
- **Jiskry**
- **Plyn**
- **Elektrické části pod napětím**
- **Elektrostatický náboj**







### 3.6 BEZPEČNOSTNÍ UPOZORNĚNÍ PRO VLIV NA ŽIVOTNÍ PROSTŘEDÍ

Před použitím ventilátoru musí být provozovatelem obsluhy poskytnuty informace, pokyny a školení o látkách, pro které má být stroj používán, včetně toho, jak bezpečně odstranit a zlikvidovat nashromážděné znečišťující látky.

Nerozptylujte znečišťující materiál do životního prostředí. Likvidaci provádějte v souladu s příslušnými platnými zákony.

### 3.7 BEZPEČNOSTNÍ ZNAČKY

Na ventilátoru jsou umístěny následující výstražné štítky. Některé značky nemusí být přítomny.

Symbol	Popis
	Bod pro uzemnění
	Nebezpečí vtažení končetin, vlasů a volné součástí oděvů do vstupních otvorů zařízení.
	Udržujte končetiny, vlasy a volné součásti oděvu v dostatečné vzdálenosti od vstupních otvorů. Hrozí jejich vtažení do vstupních otvorů zařízení, což může způsobit zranění.
	Výstraha.
	Směr otáčení rotoru.
	<b>NEBEZPEČÍ!</b> Nebezpečí vážného pořezání. Před odstraněním prachových uzávěrů a hadic odpojte ventilátor od zdroje napájení a počkejte 5 minut, aby se vnitřní rotující součásti zastavily.

## Symbol

## Popis



**POZOR!** Pro snížení rizika zranění pohyblivými částmi udržujte ruce a prsty v dostatečné vzdálenosti od vstupních otvorů. Jednotku provozujte pouze se vstupními otvory zakrytými krytkami nebo připojenými k flexibilní hadici. Po vypnutí ventilátoru se oběžné kolo dále otáčí po dobu 5 minut. Před servisem nebo čištěním se ujistěte, že je ventilátor vypnutý, odpojený od zdroje napájení a že se oběžné kolo přestalo otáčet.



**VAROVÁNÍ!** Tento spotřebič obsahuje prach nebezpečný pro zdraví. Operace čištění a údržby, včetně odstraňování součástí na zachycování prachu, musí být prováděny pouze oprávněnými osobami s vhodnou osobní ochranou.

### 3.8 RIZIKO MIMOŘÁDNÉ PŘEDVÍDELNÉ SITUACE

Zachycení předmětu na oběžné kolo (dlouhé mokré třísky, hadr, papír) se projeví náhlou vibrací. Ventilátor je nutno vypnout, počkat, až se oběžné kolo zastaví, vytáhnout přívodní šňůru ze zásuvky elektrické sítě. Pak se provede demontáž potrubí (hadice, potrubní prvky), vyčištění oběžného kola a zpětná montáž.

Kvalifikovaný personál musí minimálně 1 x ročně provést technické přezkoušení, které spočívá např. v přezkoušení poškození ventilátoru, kontrole vzduchotěsnosti připojeného stroje a potrubního systému a správné funkce řídicího a regulačního mechanismu.

### 3.9 POŽÁRNÍ BEZPEČNOST



**Protože výrobce nevybavuje ventilátor hasebními prostředky, je uživatel je povinen zabezpečit objekt, kde je zařízení instalováno, vhodnými hasebními prostředky schváleného typu, v odpovídajícím množství, umístěnými na viditelném místě a chráněnými proti poškození a zneužití.**

**Hasicí přístroje podléhají pravidelným kontrolám a obsluha musí být prokazatelně seznámena s jejich používáním, tak jak to požaduje příslušný zákon a vyhláška – „povinností uživatele zajistit pracoviště podle příslušné vyhlášky, tj. na vhodné místo instalovat ruční hasicí přístroj.“**

**V souvislosti s výše uvedeným upozorněním a v souladu s ustanovením příslušného zákona je uživatel povinen si počínat tak, aby nedošlo ke vzniku požáru. To znamená, že za provozu zařízení nesmí být v jeho blízkosti skladovány hořlavé kapaliny, nebo jiné nebezpečné látky a plyny, dále se nesmí používat otevřený oheň, nesmí se kouřit a musí se dodržovat výrobcem doporučený pracovní postup.**



**Je zakázáno hasit zařízení pod elektrickým napětím vodním nebo pěnovým hasicím přístrojem! Nebezpečí úrazu elektrickým proudem! Elektrické zařízení se nesmí hasit vodou!**

**Doporučeno:** Hasicí přístroj práškový, sněhový nebo halonový a obsluha musí být seznámena s jeho používáním.

Nebezpečí požáru zvyšuje zanedbávání údržby, zejména usazené hořlavé látky (kapaliny, prach apod.) na elektrických částech, prach usazený na žebrování elektromotoru snižující odvod tepla a závady v elektroinstalaci.

V případě požáru dodržujte požární instrukce dle daného pracoviště.

### 3.10 KOUŘENÍ, SVAŘOVÁNÍ NEBO POUŽÍVÁNÍ OTEVŘENÉHO OHNĚ



***Je zakázáno hasit zařízení pod elektrickým napětím vodním nebo pěnovým hasicím přístrojem! Nebezpečí úrazu elektrickým proudem! Elektrické zařízení se nesmí hasit vodou!***

***Kouření je zakázáno!***

***To se týká nejen zaměstnanců společnosti, ale také hostů, zákazníků, zahraničních pracovníků, řidičů apod.***

***Opravy a stavební práce, které vyžadují svařování, zapálené hořáky atd. musí být provedeny odděleně, ve speciálně vybavené dílně, tam kde je to možné.***



***V případě, že je nutné provést svařování nebo práci s otevřeným ohněm, v oblasti výroby nebo skladovacích prostor, je třeba si vyžádat písemný souhlas od zodpovědného vedoucího. Taková práce nesmí započít bez přijetí speciálních bezpečnostních opatření, zvlhčené plachty musí být rozprostřeny, aby zakryly nejbližší přímé sousedství a hasicí přístroje musí být umístěny do blízkosti oblasti práce.***

***Oblast práce a její nejbližší okolí, ve kterém se bude svařovat, musí být udržována pod dohledem nejméně 10 hodin po ukončení práce. Rozprášené nebo tekuté horké kapky kovu z řezného plamene (svařovací kuličky) jsou mimořádně nebezpečné, neboť nelze předvídat směr a vzdálenost jejich dopadu.***

## 4. INFORMACE PRO MANIPULACI, MONTÁŽ A INSTALACI

### 4.1 MANIPULACE, SKLADOVÁNÍ A BALENÍ



**Standardní balení stroje nezaručuje ochranu před deštěm. Stroj musí být skladován v uzavřeném prostředí s relativní vlhkostí nižší než 70 %.**



**Stroj musí být skladován při teplotách mezi -10 °C a +40 °C včetně. Skladujte ventilátory na suchém místě chráněném před povětrnostními vlivy a nečistotami, dokud se neuskuteční konečná montáž.**



**Při manipulaci s materiály používejte vhodná zvedací zařízení a dodržujte všechna bezpečnostní opatření požadovaná pro činnosti na pracovišti. S obalovým materiálem naložte dle platné legislativy.**

Zajistěte vymezenou a přiměřenou plochu s rovnou podlahou nebo povrchem pro vykládání a ukládání balení.

Vždy je vhodné držet obaly při manipulaci ve vodorovné poloze, aby nedošlo ke ztrátě stability a/nebo k jejich převrácení.

### 4.2 POKYNY PRO MONTÁŽ



**Nezdvihejte ventilátory za připojovací kabely, svorkovnici, oběžné kolo, či sací otvor. Nepřipusťte údery a otřesy.**



**Ventilátor musí být instalován v pevné poloze. Ventilátor musí být namontován v místě stanoveném projektem provozovatele.**



**K montáži ventilátoru je nutná současná přítomnost dvou kvalifikovaných osob. Musí absolvovat specializační a školicí kurzy a musí mít zkušenosti s instalací, aktivací a prováděním údržby systémů.**



**Montáž ventilátoru nemůžou provádět osoby pod vlivem alkoholu, drog a veškerých jiných omamných látek. V opačném případě hrozí poškození zdraví nebo případně smrt.**



**Před započítím montáže je nutné seznámit se s návodem k montáži a použití ventilátoru. Jednotlivé kroky montáže je nutno provést přesně v pořadí uvedeném v tomto návodu.**



**Před montáží vizuálně zkontrolujte ventilátor abyste se ujistili, že nebyl poškozen během přepravy. Pokud jeví známky poškození, informujte prodávajícího do 2 dnů od doručení. Pozdější reklamace nebude brána v úvahu.**



**Než budete pokračovat s montáží, přečtěte si odstavec "4.3 Montáž ventilátoru".**



**Při montáži používejte osobní ochranné prostředky uvedené v návodu.**



**Z přepravních důvodů a/nebo na základě zvláštních dohod mezi zákazníkem a dodavatelem se mohou díly ventilátoru lišit od dílů popsaných v popisu montáže.**



**Před otevřením obalu nakloňte bednu nebo paletu jen tak, aby nedošlo k převrácení stroje. Nepřekračujte maximální úhel uvedený na obrázku níže.**

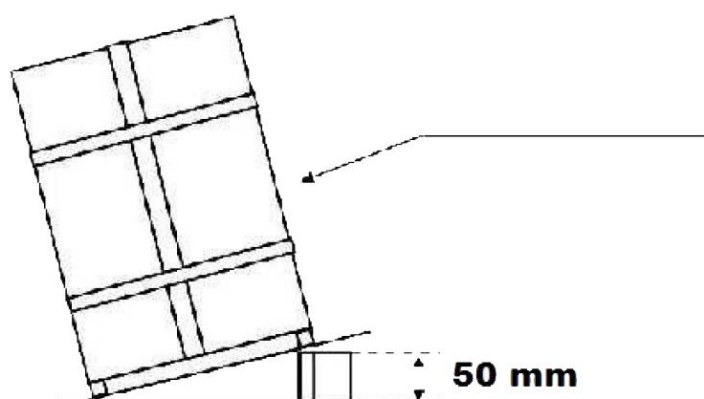

**Před montáží je nutné znát hmotnost komponentů.**



**Pro manipulaci používejte vhodné zvedací zařízení. Přijměte všechna bezpečnostní opatření určená pro činnosti prováděné na pracovišti.**



**Elektrostatický náboj nahromaděný v připojených trubkách by mohl zapříčinit vznik požáru. Proto musí mít elektrickou vodivost a být uzemněny.**



**Ventilátor musí být instalován v prostoru, kde není prostředí s nebezpečím výbuchu.**



**Ventilátor je navržen pro provoz v prostředí chráněném před atmosférickým počasím.**



**Pro informace ohledně správné instalace ventilátoru a správné dimenzování sacího potrubí kontaktujte prosím předem technické oddělení společnosti ADAMIK Company.**

## 4.3 MONTÁŽ VENTILÁTORU



**Při montáži používejte osobní ochranné prostředky.**



**Pro odvedení elektrostatického náboje musí být odsávací zařízení uzemněno (buď připojením k ochrannému spojení nebo k samotnému uzemnění) osobou s příslušnou elektrotechnickou kvalifikací.**



**Ventilátor je navržen pro provoz v prostředí chráněném před atmosférickým počasím.**



**Pro správnou instalaci ventilátoru a správné dimenzování sacího potrubí kontaktujte prosím předem technické oddělení společnosti ADAMIK Company.**



**Před manipulací s ventilátorem zkontrolujte, zda jsou celkové rozměry a hmotnosti potřebné k provádění prací a údržby bez jakýchkoli omezení pro manipulaci a ustavení ventilátoru.**



**Ventilátor musí být instalován na rovném povrchu.**



**Pro správný odvod vzduchu a chlazení ventilátoru musí být motor ventilátoru instalován minimálně 30 cm od nejbližší překážky (zeď, stroj apod.)**



**Před zahájením instalace se ujistěte, že vzdálenost mezi ventilátorem a pracovními plochami je dostatečná, aby se minimalizovalo riziko vdechnutí prachu emitovaného během fáze čištění ventilátoru.**



**Ventilátory nejsou opatřeny ochranou motoru proti přetížení, proto musí být připojeny k elektrické síti prostřednictvím externí ochrany motoru (motorového spouštěče s tepelnou ochranou)!**



**Ventilátor je nutno zapojit do elektrické sítě prostřednictvím pevného přívodu zakončeného uzamykatelným hlavním vypínačem pro odpojení všech fází. Toto zapojení zaručí pozdější bezpečnou odstávku zařízení v případě údržby nebo opravy ventilátoru nebo vzduchotechnickém rozvodu.**



**Montáž ventilátorů, zapojení a veškerou elektroinstalaci musí provádět jen osoba znalá.**

**Při použití elektromotoru v zajištěném provedení je nutno dodržet přílohu A, ČSN EN 50019/9.93. Instalace a provoz ventilátoru musí být v souladu s požadavky ČSN EN 60079-14/1999 část 14. Elektricky vodivé části vzduchotechnických zařízení musí být vodivě pospojovány. Ventilátory určené do prostředí s nebezpečím výbuchu zóna 2 musí být při montáži uzemněny. Ventilátory musí být provozovány při odpovídajícím tlakovém zatížení tak, aby nedošlo k přetížení elektromotoru (viz údaje na štítku elektromotoru).**

**Pokud je připojeno k ventilátoru vzduchotechnické potrubí musí být spoj opatřen tlumící vložkou.**

- Elektrické připojení je nutno provést podle schématu zapojení ve svorkovnici elektromotoru podle označení na svorkách nebo kabelech.
- Všechny 3-fázové ventilátory jsou z výroby dodávány pro připojení k třífázové 400 V síti.
- Ventilátor montujte v souladu se směrem proudění vzduchu (viz. šipka na jednotce).
- Zajistěte, aby ventilátor byl pevně a stabilně namontován.

Montáž a výchozí revize zajišťuje provozovatel

- Montáž viz část "4.2 Pokyny pro montáž".
- Ventilátor se doporučuje instalovat v blízkosti inženýrských sítí a připojit jej ke sběrným systémům pomocí pevných trubek nebo hadic.
- Umístěte ventilátor do prostředí s provozní teplotou od +5 °C do +40 °C.
- Aby se snížila hladina zvuku v důsledku dozvuků, neumísťujte ventilátor do rohů, do blízkosti stěn a stropů nebo na zapuštěné kovové konstrukce.

## 4.4 ELEKTRICKÉ PŘIPOJENÍ



***Při montáži používejte osobní ochranné prostředky.***



***Používejte osobní ochranné prostředky uvedené v návodu.***



***Před provedením elektrických připojení ověřte správný zdroj napájení.***



***Elektrické připojení musí provést kvalifikovaný personál. Výrobce nenese zodpovědnost za poškození odsávacího zařízení nebo jiných zařízení dílny vlivem nesprávné nebo neodborné instalace zařízení!***



***Připojte stroj k uzemňovacímu vodiči pomocí měděného opleteného drátu v souladu s platnými předpisy země, ve které je nainstalován.***



#### 4.4.1 Připojení k síti elektrického napětí



**Hodnota provozního napětí a jeho kmitočet musí souhlasit s údaji uvedenými na štítku stroje. Správná činnost elektrického zařízení je zajištěna při povoleném kolísání jmenovité hodnoty napájecího napětí  $\pm 5\%$ . Připojení stroje musí být provedeno správně dimenzovanými vodiči na přívodní svorkovnici.**

Elektrické zařízení je konstruováno pro následující podmínky. Pokud je vyžadován provoz nad rámec podmínek popsanych níže, je nutné provést posouzení, aby bylo elektrické zařízení udržováno v dobrém a bezpečném provozu.

- Teplota okolního vzduchu za provozu:  $+5\text{ }^{\circ}\text{C}$  až  $+40\text{ }^{\circ}\text{C}$  na volném vzduchu a průměrná teplota okolního vzduchu za období 24 hodin nesmí překročit  $+30\text{ }^{\circ}\text{C}$ .
- Vlhkost: 30 % až 70 %.
- Nadmořská výška: do 1 000 m nad hladinou moře.
- Podmínky pro přepravu a skladování:  $-10\text{ }^{\circ}\text{C}$  až  $+40\text{ }^{\circ}\text{C}$ .

##### 1) Zkontrolujte:

- napětí
- frekvenci sítě a fáze

Správné údaje pro použití stroje jsou uvedeny na štítku umístěném na motoru nebo v tabulce technických údajů v návodu.

##### 2) Připojte zdroj napájení.

Připojení k elektrické síti je zajištěno pohyblivým přívodem, zasunutím vidlice do zásuvky 400 V, 16 A, 3 ph elektrické sítě.

Připojte motor k elektrické síti v souladu s aktuálně platnými bezpečnostními zákony. Před spuštěním zařízení zkontrolujte dokonalé uzemnění.

Zkontrolujte, zda napájecí napětí a frekvence odpovídají specifikacím na štítku motoru. Včetně ochrany proti přepětí. Pamatujte, že kalibrační proud tepelného nebo zemního jističe nesmí přeskočit specifikace na typovém štítku.

Za účelem ochrany ovládacího zařízení je nutné užívat pojistky s odpovídajícím proudem. Celková délka mezi pojistkou a svorkou nesmí překročit 1,5 m.



**V případě ztráty napětí v elektrické síti musí obsluha vypnout vypínač a vytáhnout vidlici přívodní šňůry ze zásuvky elektrické sítě. Opětovné spuštění se provádí dle instrukcí uvedených v tomto návodu k obsluze.**



**Pracoviště je nutno vybavit příslušným hasicím přístrojem.**



**Všechny údržbové práce by měla provádět osoba s příslušnou kvalifikací.**



**Pro správné připojení a odpojení ventilátoru se řiďte pokyny uvedenými v tomto návodu.**

**Tento ventilátor se zapne stisknutím tlačítka „I“ a vypne stisknutím tlačítka „O“. Za běžných podmínek uvádějte tento ventilátor do provozu pouze prostřednictvím těchto dvou tlačítek.**

## 4.4.2 Zkoušky stroje

Elektrické zařízení stroje musí být po úplném připojení podrobena zkouškám dle platných norem země kde je zařízení provozováno. O provedení revize musí být vystaven písemný doklad.

## 4.4.3 Bezpečnost práce na elektrickém zařízení

### Povinnosti provozovatele

- Udržovat elektrické zařízení v trvale bezpečném a spolehlivém stavu, který odpovídá platným elektrotechnickým předpisům ČSN, ČSN EN, ČSN ISO a ČSN IEC, a to jen osobami znalými podle platné ČSN 34 3100 a s platným Osvědčením o zkoušce podle Vyhlášky ČÚBP č. 50/1978 Sb., která opravňuje k samostatné činnosti na elektrických zařízeních (§ 6 nebo vyšší).
- Konat pravidelné kontroly a revize elektrického zařízení ve stanovených lhůtách
- Zajistit, aby do elektrického zařízení pracovního stroje nezasahovaly nedovoleným způsobem osoby bez elektrotechnické kvalifikace (laici) a nekonaly v nich žádné práce ve smyslu platných norem a předpisů: S dovolenou obsluhou a bezpečnostními předpisy prokazatelně seznámit všechny osoby, které budou předmětné el. zařízení obsluhovat, s možným nebezpečím úrazu elektřinou.
- Po instalaci je nutné provést revizi elektro dle platných předpisů a norem. Součástí této revize musí být rovněž kontrola uzemnění!

### Obsluha elektrického zařízení

- Obsluhovat elektrická zařízení smějí jen osoby s kvalifikací požadovanou pro příslušné zařízení.
- Osoby, které obsluhují stroje a zařízení, musí být seznámeny s provozovaným zařízením a jeho funkcí. Tam, kde jsou vypracovány místní nebo jiné bezpečnostní a pracovní předpisy nebo pokyny, musí být na vhodném místě přístupny a pracovníci musí být s nimi prokazatelně seznámeni.
- Obsluhující se smí dotýkat jen těch částí, které jsou pro obsluhu určeny. K obsluhovaným částem musí být vždy volný přístup.
- Při poškození elektrického zařízení nebo poruše, která by mohla ohrozit bezpečnost nebo zdraví pracujících, musí pracovník, který takový stav zjistí a nemůže-li sám příčiny ohrožení odstranit, učinit opatření k zamezení nebo snížení nebezpečí úrazu, požáru nebo jiného ohrožení.
- Při přemísťování elektrických spotřebičů musí být tyto předem bezpečně odpojeny od napětí.
- Osoby bez odborné elektrotechnické kvalifikace (laici) mohou samy obsluhovat elektrická zařízení malého a nízkého napětí, která jsou provedena tak, že při jejich obsluze nemohou přijít do styku s nekrytými živými částmi elektrického zařízení pod napětím.
- Osoby bez odborné elektrotechnické kvalifikace (laici) mohou:
  - zapínat a vypínat jednoduchá elektrická zařízení
  - za vypnutého stavu elektrického zařízení mohou přemísťovat a prodlužovat pohyblivé přívody spojovacími šňůrami opatřenými příslušnými spojovacími částmi
  - vyměňovat přetavené vložky závitových a přístrojových pojistek jen za nové vložky stejné hodnoty (nesmějí přetavené vložky opravovat)
  - udržovat elektrické zařízení podle návodu výrobce
- Před přemísťováním el. spotřebičů (zařízení), připojených na elektrickou síť pohyblivým přívodem s vidlicí, se musí provést bezpečné odpojení od sítě vytažením vidlice ze zásuvky.

- Před přemístováním el. zařízení (pracovních strojů), připojených na elektrickou síť pevným nebo poddajným přívodem, se musí provést bezpečné odpojení od sítě.
- Při obsluze elektrického zařízení musí obsluhující dbát příslušných návodů a instrukcí a místních provozních předpisů k jeho používání, jakož i na to, aby zařízení nebylo nadměrně přetěžováno nebo jinak poškozováno.
- Zjistí-li se při obsluze závada na zařízení (např. poškození izolace, zápach po spálenině, kouř, neobvykle hlučný nebo nárazový chod elektrického zařízení, silné bručení, trhavý rozběh, nadměrné oteplení některé části elektrického zařízení, jiskření, brnění od elektrického proudu), musí se elektrické zařízení ihned vypnout a závada ohlásit údržbáři elektrického zařízení nebo nadřízenému pracovníkovi.
- Poškozená elektrická zařízení se nesmějí používat.

## 4.5 ZKUŠEBNÍ PROVOZ



***Připojte stroj k uzemňovacímu vodiči pomocí měděného opletení v souladu s platnými předpisy země, ve které je nainstalován.***



***Zkontrolujte, že je správně instalován připojený stroj.***



***Zkontrolujte dotažení šroubů.***



***Zkontrolujte směr otáček rotoru ventilátoru.***



***Zkontrolujte, že zařízení nevykazuje vibrace nebo nadměrný hluk.***



***Prověřte těsnost spojů potrubního systému a jednotky. V místě případných netěsností PŘED ZAHÁJENÍM PROVOZU aplikujte silikonový tmel.***

Při provozu je třeba dohlížet zejména na:

- správnou funkci odsávacího zařízení a jeho klidný chod,
- pečovat o čistotu stroje a jeho okolí,
- zatěžovat stroj podle jeho štítkových hodnot a kontrolovat oteplení ložisek,





***Ventilátor nesmí být spuštěn dříve, než je napojen na vzduchotechnické potrubí nebo hadici.***

## 5. TECHNICKÁ SPECIFIKACE

### 5.1 IDENTIFIKACE VÝROBCE A STROJE

Identifikace výrobce je uvedena na identifikačním štítku a na prohlášení o shodě. Štítek uvádí údaje výrobce a technické údaje nezbytné pro správné a bezpečné používání.

		ADAMIK Company, s.r.o. Mírovická 804 739 21 Paskov Czech Republic			
TYP / TYPE					
VÝROBNÍ ČÍSLO / PRODUCTION NO.					
KAPACITA / CAPACITY		m <sup>3</sup> / h			
PODTLAK / UNDERPRESSURE		Pa			
PŘÍKON / POWER		kW / A			
NAPĚTÍ / VOLTAGE		V / Hz			
VÁHA / WEIGHT		kg			
ROK VÝROBY / PRODUCTION YEAR		20			

### 5.2 POPIS STROJE A PROVOZNIHO CYKLU

Transportní ventilátor ADAMIK VAN 300 je možné použít k odsávání nevybušných materiálů bez filtrace (svařování, broušení, gravírování), k transportu třísek, pilin, štěpky či jiných sypkých materiálů pomocí potrubního systému či hadic. Alternativně také k chlazení sypkých materiálu pomocí vzduchu proudícím v potrubním systému zabudovaném do technologické linky.

### 5.3 TECHNICKÁ DATA

#### 5.3.1 Rozměry a hmotnost



***Uvedené odsávací kapacity vzduchu lze dosáhnout v případě optimálních podmínek. Odsávací kapacita se může lišit podle typu odsávané látky, její koncentrace, parametrů prostředí, odpracovaných hodin a podobně. Pro správnou volbu ventilátoru podle požadované aplikace kontaktujte technickou kancelář společnosti ADAMIK Company.***

	Jednotky	VAN 300
Výkon motoru	kW	<b>1,5</b>
Odsávací kapacita (max)	m <sup>3</sup> /h	4 300
Podtlak na vstupu (max)	Pa	1 900
Napětí	V / Hz	400
Připojovací hrdlo	mm	180
Výstupní rozměr	mm	180
Hlučnost	dB	79
Výška	mm	720
Šířka	mm	620
Délka	mm	620
Hmotnost	kg	52

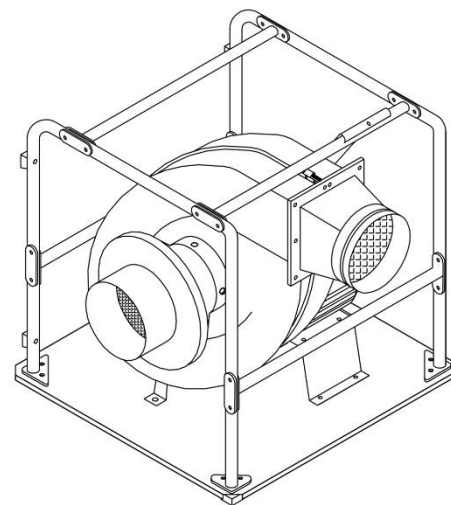
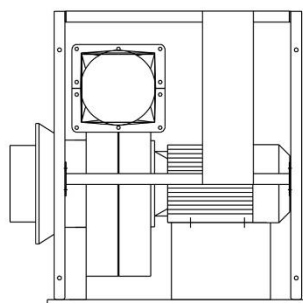
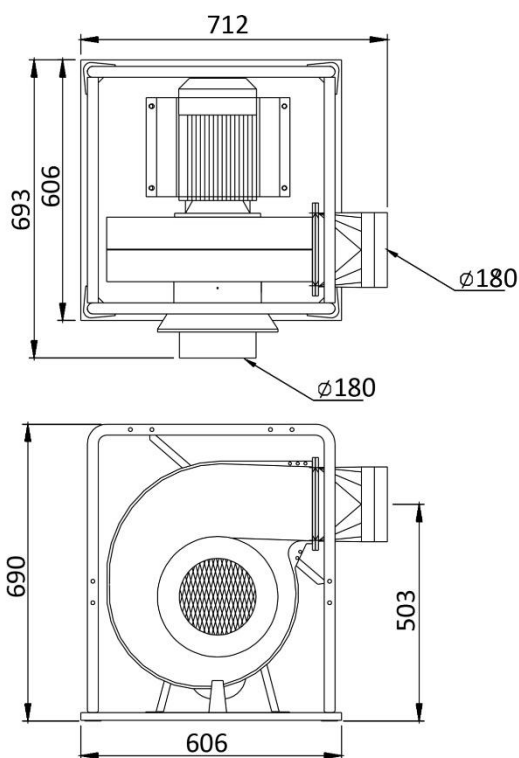

### 5.3.2 Hluk



**Pro snížení hladiny hluku v důsledku dozvuku nedoporučujeme instalovat ventilátor v blízkosti rohů, stěn nebo přes kovové krabice.**



#### **VAROVÁNÍ!!**

**Zkontrolujte požadavky legislativy platné v zemi instalace a v případě potřeby použijte:**

- Osobní ochranné prostředky
- Jakékoli zvukotěsné zástěny

## 5.4 POPIS BEZPEČNOSTNÍHO ZAŘÍZENÍ

Stroj je původně vybaven ochrannými systémy nezbytnými pro práci v bezpečných podmínkách. V případě propojení s jinými stroji je za vyhodnocení souvisejících rizik odpovědný koncový uživatel.

## 5.5 OBVODOVÉ PLOCHY



***Při instalaci dbejte na potřebné celkové rozměry potřebné pro údržbu ventilátoru.***



***Při instalaci vezměte v úvahu rozměry případných volitelných dílů a příslušenství.***



***Při instalaci vezměte v úvahu rozměry připojeného zařízení a prostoru pro jeho obsluhu.***

Při instalaci zajistěte dostatek místa pro provoz ventilátoru v plném rozsahu. (Viz část "5.3.1 Rozměry a hmotnost).

Minimální plocha potřebná pro umístění stroje: 1 000 x 1 000 mm.

## 6. INFORMACE K UŽÍVÁNÍ

### 6.1 DOPORUČENÍ PRO POUŽÍVÁNÍ



***Ventilátor je navržen pro provoz v prostředí chráněném před atmosférickým počasím.***



***Ventilátor je konstruován pro provoz při okolní teplotě mezi +5 °C a +40 °C. Doporučuje se použití provozní teploty ne vyšší než 40 °C.***



***Jakékoli jiné použití ventilátoru musí být předem schváleno společností ADAMIK Company. Pokud uživatel nemá písemné oprávnění, výrobce i dodavatel odmítají jakoukoli odpovědnost za škody způsobené osobám nebo věcem a současně také zaniká záruka na linku a strojní zařízení.***



***Pro odsávání odpadu obsahujícího větší pevné kusy (částice větší než 1 x 1 cm), které by mohly poškodit rotor nebo celý ventilátor, je nutno použít lapač těžkých kusů umístěný před sací hrdlo ventilátoru.***



***Je zakázáno:***

- Používat ventilátor, aniž byste si přečetli tento Návod k obsluze.***
- Spouštět ventilátor bez napojení hadic nebo potrubí na sací hrdlo ventilátoru.***
- Provádět jakékoli čistící nebo údržbářské operace uvnitř hadice nebo potrubí napojeném na sacím hrdle ventilátoru, pokud není ventilátor vypnutý a zabezpečen proti náhodnému spuštění další osobou.***

- **Čištění vnitřních částí ventilátoru a jakákoliv manipulace v těchto prostorech, pokud není ventilátor vypnutý a zabezpečen proti náhodnému spuštění další osobou.**



**Obsluha je povinná před zahájením práce zkontrolovat zařízení, zda nevykazuje známky poškození či jiné vlastnosti, které by mohly vést k ohrožení zdraví nebo majetku.**

**V případě zjištění takového nedostatku nesmí obsluha stroj spustit či jinak na něm pokračovat v činnosti (nahlásit odpovědnému pracovníkovi).**

**Před prvním zahájením provozu zkontrolujte následující body:**

- Elektrické zapojení bylo správně a úplně provedeno
- Ochranný vodič byl připojen – byla nainstalovaná ochrana motoru.
- Pojistná a bezpečnostní ústrojí jsou na místě.
- Zbytky instalačního materiálu a cizí předměty a materiály byly odstraněny z prostoru skříně ventilátoru.

**Při prvním spuštění do chodu zkontrolujte následující body:**

- Údaje pro zapojení odpovídají specifikacím na štítku: Maximální napětí +6 %, -10 %, podle IEC 38. Jmenovitý proud nesmí být překročen o víc než 5 % při jmenovitém napětí.
- Zkontrolujte, zda je ochrana motoru funkční.
- Směr otáčení musí odpovídat šipce označující směr otáčení (3 fáze)!
- Zkontrolujte, zda motor běží hladce (bez nestandardních zvuků).



**Po vynuceném vypnutí ventilátoru vyčkejte 5 minut. Teprve po uplynutí této doby je možno ventilátor znovu uvést do chodu. V případě, že v krátké době opět dojde k vypnutí ochrany, je nutno elektrickou instalaci pověřit kvalifikovanou osobou.**

## 6.2 SPRÁVNÉ POUŽITÍ / NESPRÁVNÉ POUŽITÍ

### 6.2.1 Typ odsávaného materiálu

#### **VHODNÉ K ODSÁVÁNÍ:**

- Dřevěný prach
- Malé třísky
- Piliny
- Suché třísky a prach bez vlhkosti

#### **NEVHODNÉ K ODSÁVÁNÍ:**

- Vlhké materiály, kapaliny
- Práce v prostředí, kde existuje nebezpečí výbuchu
- Hořlavé nebo výbušné páry
- Potenciálně výbušný kovový prášek
- Kovový prášek
- Prášek, který může být svou povahou nebo reakcí výbušný.
- Materiál, který může způsobit jiskry a rozžhavený materiál

#### **PRACOVNÍ PROSTŘEDÍ:**

- Materiál pocházející ze zpracovatelských operací v dřevařském průmyslu.

## 6.3 V PŘÍPADĚ POŽÁRU



**Než budete pokračovat, zajistěte, aby byl postup proveden bezpečně a za použití správných prostředků podle havarijního a evakuačního plánu společnosti.**



**Při hoření vznikají plyny, které při vdechování mohou být zdraví nebezpečné. Plyny se tvoří i po uhašení plamenů.**



**Pracoviště je nutné vybavit příslušným hasicím přístrojem, viz kapitola 5 Kouření, svařování nebo používán otevřeného ohně.**

- 1) Zastavte stroj, odpojte napětí
- 2) Kontaktujte hasičskou službu.
- 3) Pokud jsou podmínky bezpečné, použijte přenosný hasicí přístroj a pokuste se oheň udusit.

HASICÍ PŘÍSTROJ – viz kapitola „3.9 Požární bezpečnost“.

## 7. ÚDRŽBA

### 7.1 DOPORUČENÍ PRO ÚDRŽBU



***Před jakýmkoli zásahem údržby si pečlivě přečtěte pokyny v tomto návodu.***



***Činnosti údržby provádějte pomocí osobních ochranných prostředků popsaných v návodu.***



***Neprovádějte žádnou údržbu, pokud je ventilátor v provozu nebo je připojen ke zdroji elektřiny.***

***Před jakýmkoli zásahem údržby nebo opravy:***

- ***Vypněte motor.***
- ***Odpojte ventilátor od zdroje elektřiny.***



***Před prováděním jakéhokoli zásahu údržby vždy noste vhodnou obuv, abyste zabránili elektrostatickým výbojům.***



***Abyste předešli riziku požáru nebo výbuchu, nikdy během údržby nebo čištění nekuřte ani nepoužívejte otevřený oheň uvnitř nebo v blízkosti ventilátoru.***



***Abyste předešli riziku požáru nebo výbuchu, nikdy během údržby nebo čištění nepoužívejte uvnitř nebo v blízkosti filtru mobilní telefony nebo jiná podobná zařízení.***

Celé zařízení je nutné udržovat v čistotě, aby vlivem nečistot nemohlo dojít k poruše funkce pohyblivých částí. Kontrolu čistoty, případné očištění, je nutné provádět po každé pracovní směně nebo podle potřeby i v průběhu.

**Před vykonáváním údržby, servisu nebo oprav zajistěte následující:**

- Přívod proudu musí být vypnutý (vytažením vidlice z přívodní zásuvky).
- Oběžné kolo ventilátoru je úplně zastaveno
- Dodržujte všechny bezpečnostní předpisy.
- Ventilátor je třeba čistit podle potřeby, nejméně jednou za směnu, aby nedocházelo k usazování prachu na tělese ventilátoru a motoru.
- V případě zvýšených vibrací ventilátoru (následkem vniknutí většího kousku odpadu) je nutno oběžné kolo vyměnit, aby nedošlo ke zničení ložisek a pouzder ve štítu motoru. (vyvážení, popř. výměnu provádí servisní organizace).

Při zjištění závady na ventilátoru, nadměrných vibracích nebo poškození kola, je nutné jej ihned odstavit z provozu a zajistit odbornou opravu. Servis ventilátorů provádí výrobce.

## 7.2 ZAKÁZANÉ ČINNOSTI S VENTILÁTOREM

**Je zakázáno provozovat ventilátor s jakoukoliv poruchou v konstrukci či mechanismu stroje a bez bezpečnostních prvků stroje.**

**Je zakázáno pracovat s ventilátorem pod vlivem alkoholu, drog nebo léků, které mohou snižovat schopnost reakce a pozornost.**



**Je zakázáno uvádět ventilátor do chodu, jsou-li přítomny nepovolané osoby v nebezpečné vzdálenosti nebo v nebezpečném prostoru u ventilátoru či připojeného stroje.**

**Je zakázáno odstraňovat za chodu ventilátoru odpad z nebezpečných míst.**

**Je zakázáno dotýkat se pohybujících se částí ventilátoru tělem, nebo předměty a nářadím.**

**Je zakázáno a nesmí být nikdy vyřazeny z činnosti nebo odstraněny nebo znemožněny funkce bezpečnostních zařízení.**



**Je zakázáno provádět údržbu, čištění a opravy za chodu ventilátoru a není-li ventilátor zabezpečen proti náhodnému nebo automatickému spuštění.**

**Je zakázáno ventilátor provozovat v rozporu s požadavky na zajištění bezpečnosti práce – viz bezpečnostní pokyny**

## 7.3 TABULKA PLÁNOVANÝCH INTERVALŮ ÚDRŽBY



**Doporučuje se vést registr údržby, aby byla zachována historie provedených zásahů.**

Běžné úkony údržby je třeba provádět v intervalu uvedeném v tabulce níže.

Úkon / Interval kontroly	Velmi často	Často		Občas	
	24 hodin	250 hodin	500 hodin	1 000 hodin	1 500 hodin
Zkontrolujte, zda je účinnost odsávání dostatečná.	X				
Zkontrolujte stav kabelů elektrického napájení.				X	
Zkontrolujte, zda zařízení nevykazuje vibrace nebo nadměrný hluk.		X			

## 7.4 ČIŠTĚNÍ A LIKVIDACE



**Činnosti údržby provádějte pomocí osobních ochranných prostředků popsaných v návodu.**



**Nesprávné čištění může způsobit únik nečistot do prostředí a/nebo na pracoviště.**



**Nerozptylujte znečišťující materiál do životního prostředí.**

## 8. INFORMACE O VÝMĚNĚ DÍLŮ

Pokud potřebujete objednat náhradní díly nebo jakékoli příslušenství, postupujte následovně:

1. Vyhledejte si typ stroje a výrobní číslo stroje - obojí najdete na výrobním štítku.
2. Pokud je to možné, vyhledejte si číslo prodejní faktury.
3. Kontaktujte obchodního zástupce, od kterého jste stroj zakoupili, nebo přímo společnost ADAMIK Company na uvedených kontaktech:

E-mail: [info@adamikcompany.com](mailto:info@adamikcompany.com)

Tel.: +420 774 883 858

### 8.1 DOPORUČENÍ PRO VÝMĚNU NÁHRADNÍCH DÍLŮ



**Před jakoukoli výměnou si přečtěte část "7 Údržba".**



**Úkony výměny nebo opravy stroje jsou vyhrazeny kvalifikovaným, vyškoleným a autorizovaným pracovníkům, zaměstnancům výrobce nebo autorizovaným prodejcem.**



**Vypněte stroj a odpojte všechny elektrické zdroje.**



**Abyste předešli riziku požáru nebo výbuchu, nikdy během údržby nebo čištění nekuřte ani nepoužívejte otevřený oheň uvnitř nebo v blízkosti ventilátoru.**



**Abyste předešli riziku požáru nebo výbuchu, nikdy během údržby nebo čištění nepoužívejte uvnitř nebo v blízkosti ventilátoru mobilní telefony nebo jiná podobná zařízení.**

## 8.2 SEZNAM NÁHRADNÍCH DÍLŮ A PŘÍSLUŠENSTVÍ

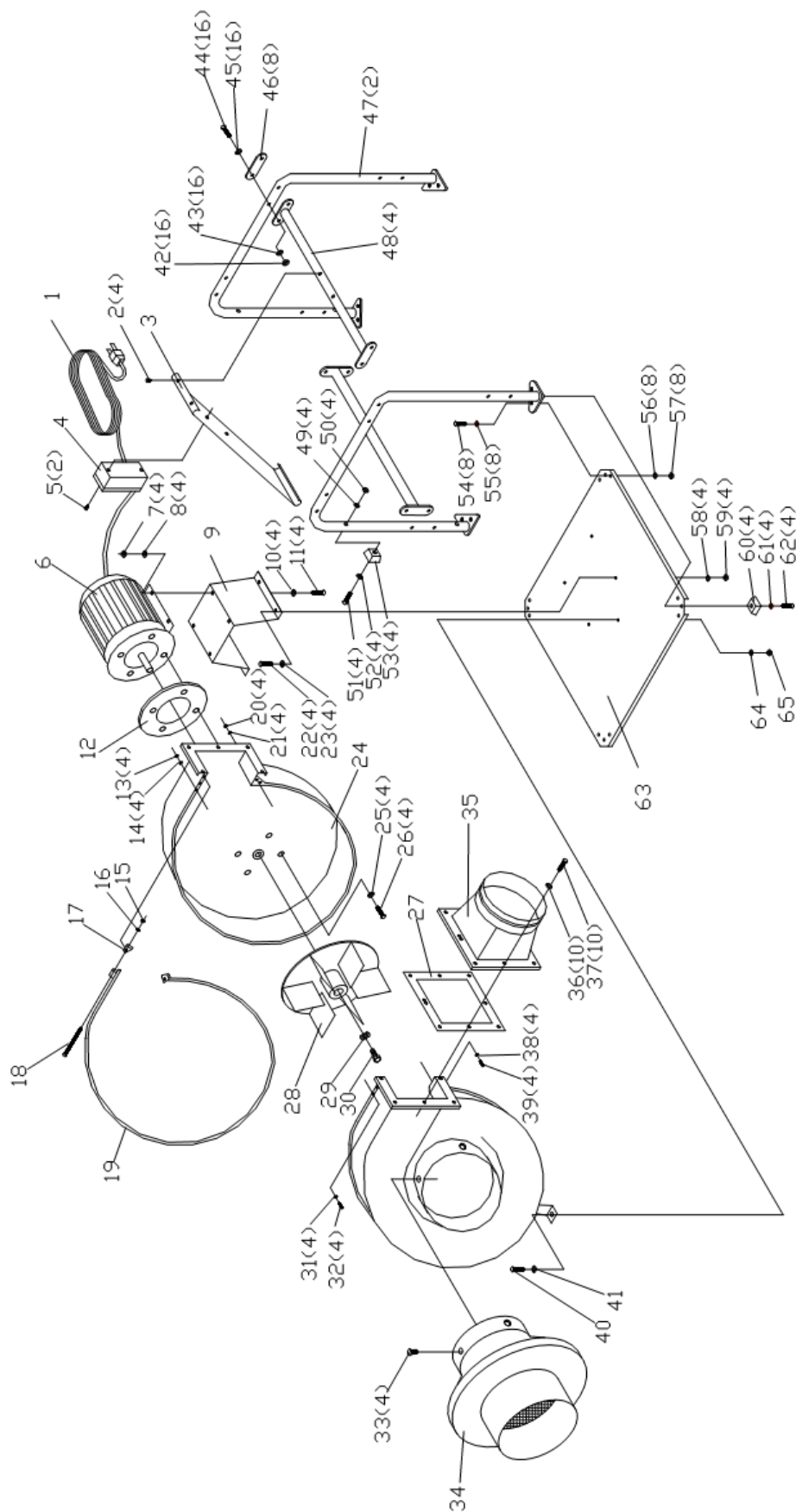

Číslo součástky	Název součástky	Ks
1	Napájecí kabel	1
2	Šroub M4.2 x 12 mm	4
3	Spínací deska	1
4	Spínač	1
5	Šroub M4.2 x 12 mm	2
6	Motor	1
7	Šestihranný šroub 3/8"	4
8	Plochá podložka (od 23 mm) 3/8"	4
9	Podstavec motoru	1
10	Plochá podložka (od 28 mm) 3/8"	4
11	Šestihranný šroub 3/8" x 1 1/4"	4
12	Těsnění motoru	1
13	Pérová podložka 1/4"	4
14	Šestihranná matice 1/4"	4
15	Šestihranná matice 5/16"	1
16	Pérová podložka 5/16"	1
17	Tlačítko svorky ventilátoru	1
18	Šestihranný šroub 5/16" x 3"	1
19	Svorka ventilátoru	1
20	Pérová podložka 1/4"	4
21	Šestihranná matice 1/4"	4
22	Šestihranný šroub 5/16" x 5/8"	4
23	Pérová podložka 5/16"	4
24	Tělo ventilátoru	1
25	Plochá podložka (od 28 mm) 3/8"	4
26	Šestihranný šroub 3/8" x 1 1/4"	4
27	Výstupní těsnění	1
28	Rotor d=12"	1
29	Speciální podložka	1
30	Speciální šroub	1
31	Pérová podložka 1/4"	4
32	Šestihranný šroub 1/4" x 5/8"	4
33	Šroub M4.2 x 12 mm	4
34	Vstup	1
35	Výstup	1
36	Pérová podložka 5/16"	10
37	Šestihranný šroub 5/16" x 5/8"	10
38	Pérová podložka 1/4"	4
39	Šestihranný šroub 1/4" x 5/8"	4
40	Šestihranný šroub 5/16" x 5/8"	1
41	Plochá podložka (od 23 mm) 5/16"	1
42	Pérová podložka 5/16"	16



## 8.3 VYŘAZENÍ Z PROVOZU

Stroj nepředstavuje zvláštní problémy pro vyřazení z provozu. Je třeba dbát na to, aby se zabránilo neoprávněným osobám spustit stroj.

Dodržujte zákony platné v zemi použití pro jakékoli právní a daňové aspekty (jakékoli zprávy, reklamace atd.).



**Při závěrečném vyřazení z provozu stroje (po skončení jeho životnosti), mějte na paměti zájem a hledisko ochrany životního prostředí a recyklační možnosti: vypusťte obsah tekutin do speciálně k tomu určených kontejnerů – a to takové kapaliny jako motorový olej, převodový olej, chladicí a čisticí tekutiny, a odešlete je do specializovaných zařízení. Zlikvidujte toxické odpady (např. baterie) podle předpisů. Oddělte plastické materiály a nabídněte je pro recyklaci. Oddělte kovové části podle typu pro šrotování.**

Součást	Materiál	Zpracování	Poznámka
Konstrukce jednotky, rotor	Ocel	 RECYCLABLE STEEL	
Elektrické ovládání a součásti	OEEZ		Informace o správné likvidaci těchto položek naleznete v aktuálně platných předpisech daného státu, kde je stroj instalován.



**OCEL, ŽELEZO.**  
Plně recyklovatelná.



**OEEZ.**  
Informace o správné likvidaci těchto položek naleznete v aktuálních platných předpisech.

## 9. ZÁRUKA

Záruční doba je 12 měsíců od data prodeje.

Záruka se nevztahuje na poruchy, které vznikly neodbornou manipulací nebo použitím pro jiné účely, než stanoví návod k obsluze.

### 9.1 ODPOVĚDNOST ZA VADY

Výrobce odpovídá ze zákona z titulu úplatných smluv (kupní, o dílo aj.) za to, že zboží nebo plnění v okamžiku předání nemají vady. Odpovědnost se vztahuje na všechny části (s výjimkou bodu 9.3) a rovněž na náklady na práci, přepravu a cestovné. Případné následné škody jsou vyloučeny.

**Kupující spotřebitel - zákonná zodpovědnost za vady po dobu 2 let** od data vystavení prodejního dokladu.

**Kupující podnikatel - platí zodpovědnost za vady v délce 6 měsíců** od data vystavení prodejního dokladu. V jednosměnném provozu.

Dodatečná ujednání vyžadují vždy písemnou formu, ústní přísliby nejsou platné.

### 9.2 DOBROVOLNÁ DODATEČNĚ POSKYTNUTÁ ZÁRUKA

Ve srovnání s odpovědností za vady, která platí ze zákona, je dobrovolná dodatečně poskytnutá záruka dobrovolným převzatým závazkem, že zboží nebo plnění nad rámec zákonné odpovědnosti za vady zůstane bez vad po určité časové období. Záruka vyžaduje písemnou formu. Ústní dohody jsou vyloučeny. Záruka se vztahuje jen na mechanické části (s výjimkou bodu 9.3), nevztahuje se na náklady na práci, přepravu a cestovné. Případné následné škody jsou vyloučeny.

Prodávající poskytuje **záruku po dobu 12 měsíců nebo maximálně 1600 provozních hodin na díly mechanických součástí** (s výjimkou bodu 9.3).

Prodávající poskytuje **záruku po dobu 6 měsíců na náhradní díly** (s výjimkou bodu 9.3).

V případě použitého zboží platí pouze zákonná ustanovení odpovědnosti za vady, která je 1 rok pro kupujícího spotřebitele a 3 měsíce pro kupujícího podnikatele.

### 9.3 VÝJIMKY Z ODPOVĚDNOSTI ZA VADY A ZE ZÁRUKY

- Pokud se vada nevyskytovala v době dodání.
- Při poškození zboží během přepravy (tyto škody je nutno řešit s dopravcem při převzetí, veškeré zásilky odesíláme pojištěné).
- Vady vzniklé nevhodným použitím nebo přetěžováním (klasifikace použití kutil, řemeslník, profesionální výroba, průmyslová výroba).
- Vady vzniklé neodbornou instalací, neodborným uvedením do provozu, neodborným zacházením, obsluhou či skladováním nebo zanedbáním péče o zboží.
- Při nedodržení předepsaných provozních či instalačních podmínek (základová deska stroje, elektrický rozvod, rozvod tlakového vzduchu, odsávací rozvod).
- Pokud se vyskytla vada z důvodu nesprávného zacházení nebo působením vnější síly (např. škrábance, promáčknutí, zkroutení atd.).
- Nepřebírá se odpovědnost za veškeré škody následné (jako škody nepředvídatelné).

- Nepřebírá se odpovědnost za opotřebení týkající se vzhledu a v důsledku každodenního používání (např. poškození nátěru, škrábance atd.).
- Nepřebírá se odpovědnost za jakékoli vady způsobené znečištěním.
- Nepřebírá se odpovědnost za vady způsobené nedodržením pokynů v návodu na obsluhu či pokynů pro údržbu či vzniklé při použití, které je v rozporu s návodem k obsluze nebo s obvyklým způsobem použití.
- Nepřebírá se odpovědnost za spotřební díly (např. ložiska, řemeny, ozubené, segmenty, závitové tyče, závitové matky, ozuby, ozubená kola, lamače třísek ...), jakož i plastové součásti (např. rukojeti, kličky, páčky, nálepky, záslepky, kryty, stěrky...).
- Nepřebírá se odpovědnost za vady způsobené úpravami, opravami, ostřením a manipulací, které neprovedl autorizovaný personál výrobce nebo certifikovaného prodejce nebo autorizovaný servis výrobce či certifikovaného prodejce.
- Nepřebírá se odpovědnost za vady plynoucí z poškození korozí, ohněm nebo vodou.
- Nepřebírá se odpovědnost za vady plynoucí z vnějších vlivů, jako např. chod na 2 fáze, chybné elektrické jištění, podpětí, přepětí přepětím (viditelně spálené součástky nebo plošné spoje) s výjimkou běžných odchylek, zásah blesku.
- Odpovědnost dle platných předpisů dané země pro motory, elektrické vypínače/přepínače, elektrické řídicí desky atd.
- Porušením ochranné pečeti, informativní nálepky či sériového čísla, ledaže k poškození dojde při obvyklém používání. Pečeti a sériová čísla jsou nedílnou součástí zboží a nijak neomezuji právo kupujícího zboží užívat a manipulovat s ním v plném rozsahu toho, k čemu je zboží určeno.
- Elektrickým používáním zboží v podmínkách, které neodpovídají svojí teplotou, prašností, vlhkostí, chemickými a mechanickými vlivy prostředí, které je přímo prodejcem nebo výrobcem určeno.
- Poškozením způsobeným nadměrným zatěžováním nebo používáním v rozporu s podmínkami uvedenými v dokumentaci nebo všeobecnými zásadami.
- Provedením nekvalifikovaného zásahu či změnou parametrů.
- Zboží, které bylo upravováno zákazníkem (nátěry, ohýbání atd.), vznikla-li vada v důsledku této úpravy.
- Poškozením přírodními živly nebo vyšší mocí.
- Použitím nesprávného nebo neoriginálního spotřebního materiálu, ani na případné škody v důsledku toho vzniklé, pokud takové použití není obvyklé, a přitom nebylo vyloučeno v přiloženém návodu k použití.

## 10. SERVISNÍ PODMÍNKY

V případě jakékoliv poruchy v záruční či pozáruční době kontaktujte výrobce nebo certifikovaného prodejce či servis.



## CE DECLARATION OF CONFORMITY CE PROHLÁŠENÍ O SHODĚ

**The manufacturer / Výrobce:** ADAMIK Company, s.r.o.  
**Registered office / Sídlo společnosti:** Mitrovická 804, 739 21 Paskov, Czech Republic

**whose responsibility for the relevant technical document is / jehož odpovědnost za příslušný technický dokument nese:**

**Name / Jméno** Ing. Petr Adamík

**declares under his own responsibility that the machine / na svou vlastní zodpovědnost prohlašuje, že strojní zařízení:**

**Product / Výrobek:** Transport ventilator/ *Transportní ventilátor*  
**Type / Typ:** VAN 300 1,5 kW

**Serial number / Výrobní číslo:** .....  
**Year of production / Rok výroby:** .....

complies with the requirements given in the Machinery Directive **2006/42/CE** and Low Voltage Directive **2014/35/CE**, as amended by the subsequent directives issued by the EEC Council.

Provided that the product it is used and maintained in accordance with the generally accepted codes of good practice and the recommendations of the instructions manual, meets the essential safety and health requirements of the Machinery Directive.

For the most specific risks of this machine, safety and compliance with the essential requirements of the Directive has been based on elements of:

- **EN ISO 12100:2010** - Safety of machinery, General principles for design, Risk assessment and risk reduction
- **EN 60204-1:2006+A1:2009+AC:2010** - Safety of machinery - Electrical equipment of machines- Part 1: General requirements- Industrial electrical device.

The manufacturer undertakes to transmit all the papers, in response to a reasoned request of the competent national authorities, with relevant informations on this almost-machine and leaves intact his intellectual property rights. /

*splňuje požadavky Směrnice o strojních zařízeních **2006/42/ES** a Směrnice o zařízeních nízkého napětí **2014/35/ES**, ve znění následných směrnic vydaných Radou EHS.*

*Za předpokladu, že je výrobek používán a udržován v souladu s obecně uznávanými kodexy správné praxe a doporučeními návodu k obsluze, splňuje základní požadavky na bezpečnost a ochranu zdraví stanovené směrnicí o strojních zařízeních.*

*Pro nejspécifitější rizika tohoto stroje byla bezpečnost a shoda se základními požadavky směrnice založena na prvcích:*

- **EN ISO 12100:2010** - *Bezpečnost strojních zařízení, Obecné zásady pro konstrukci, Hodnocení rizik a snižování rizik*

- **EN 60204-1:2006+A1:2009+AC:2010** - Bezpečnost strojních zařízení - Elektrická zařízení strojů - Část 1:  
Obecné požadavky - Průmyslová elektrická zařízení.

Výrobce se zavazuje předat veškeré dokumenty na základě odůvodněné žádosti příslušných národních orgánů  
s příslušnými informacemi o tomto stroji a ponechává svá práva duševního vlastnictví nedotčena. /

**Place, date / Místo, dne:** Paskov, 2.4.2025

**Legal representative / Zákonný zástupce společnosti:**

Ing. Petr Adamík, CEO / Ing. Petr Adamík, jednatel společnosti

**ADAMIK Company, s.r.o.** ①  
CZ-190 00 PRAHA 2, Paříkova 910/9  
IČ: 26845318 OIČ: CZ26845318

# OSVĚDČENÍ O JAKOSTI A KOMPLETNOSTI VÝROBKU

**Ventilátor:**

VAN 300

.....

<b>Výrobní číslo produktu:</b>	<b>Kontrolu provedl:</b>	<b>Datum:</b>
--------------------------------	--------------------------	---------------

<b>Datum prodeje:</b>	<b>Předání výrobku provedl:</b>
-----------------------	---------------------------------

**Protokol o provedení servisu / opravy:**

<b>Datum přijetí do opravy:</b>	<b>Popis:</b>	<b>Opravu provedl:</b>

v.2025.04

---

ADAMIK Company, s.r.o.  
Mitrovická 804, 739 21 Paskov  
Česká republika

IČ: 26845318, DIČ: CZ26845318  
Tel.: +420 774 883 858  
e-mail: info@adamikcompany.com

[www.adamikcompany.cz](http://www.adamikcompany.cz) | [www.adamikshop.cz](http://www.adamikshop.cz)